



**BLUECREST**

# La référence en finition

Offset, numérique et  
 packaging



# BLUECREST

**BIENVENUE CHEZ BLUECREST.  
NOUS SOMMES PRÊTS À COLLABORER,  
INNOVER ET DÉVELOPPER VOTRE ACTIVITÉ.**

Avec la coexistence des livres numériques et des supports papier, «l'impression à la demande», qui ne produit que la quantité nécessaire d'impressions, est devenue une pratique courante. Les capacités de développement de produits en réponse aux changements de cette époque ont conquis la première part du marché mondial des fabricants de machines de finition à la demande. La gamme de produits à succès s'élargit grâce à l'utilisation de technologies de pointe en informatique, robotique et automatisation.



**NOS PRINCIPAUX PARTENAIRES, NOTRE EXPERTISE,  
NOTRE SAVOIR-FAIRE, NOTRE GAMME D'ÉQUIPEMENTS  
ARTS GRAPHIQUES EN FINITION**



**Horizon**



- **BAUMANNPERFECTA** (Allemagne) : massicots et chaînes de coupe de 80 à 225 cm
- **HORIZON** (Japon) : chaînes d'assemblage et d'encartage, assembleuses pour feuilles et/ou cahiers, dos carré collé, massicots trilatéraux, plieuses poches et couteaux, presses de découpe rotatives, découpeuse de cartes, presseurs
- **HUNKELER** (Suisse) : équipements pré&post pour la finition digitale à partir d'impression bobine



BLUECREST



The logo for KOMFI, featuring the word 'KOMFI' in a bold, green, sans-serif font with a registered trademark symbol.The logo for Tech ni Fold, with 'Tech' and 'Fold' in white on blue rectangular blocks, and 'ni' in white on a blue cube-like shape.The logo for Zechini, with the name 'Zechini' in a blue, stylized font and the tagline 'Bookbinding & Luxury Packaging Equipment' in a smaller font below.

- **KOMFI** (République Tchèque) : pelliculeuses dry et vernisseuses UV
- **PALAMIDES** (Allemagne) – modules de réception stacker avec cerclage/banderolage
- **TECHNIFOLD** (UK) : outils de rainage, perfo, coupe pour plieuses, encarteuses, thermo-relieurs
- **TECHNOPLI** (France) : mises sous plis / inséreuse pour petits et moyens volumes / études R&D / gestions de projets d'intégration / robotisation et systèmes de palettisation
- **ZECHINI** (Italie) : solutions pour les couvertures rigides (hard-cover) et la fabrication de boîtes/coffrets

## NOTRE VISION

Être le fournisseur innovant et de confiance dans le domaine des solutions de communication à hauts volumes et arts graphiques.

## NOTRE MISSION

BlueCrest est une entreprise hautement performante qui apporte à ses clients la spécialisation, les solutions hardware et logicielles innovantes, et l'expérience dont ils ont besoin pour l'impression à hauts volumes, la mise sous pli du courrier, l'expédition des colis et l'espace nécessaire au tri et aux arts graphiques. Nous nous efforçons de dépasser les attentes de nos clients dans tout ce que nous faisons dans la gestion et la conduite de nos activités de manière à être respectueux de l'environnement, socialement responsables et à agir dans le but de favoriser la confiance dans toutes nos relations commerciales.

## A PROPOS

Aujourd'hui, BlueCrest c'est 2 usines de R&D et fabrication, dont une en France en Ardèche, environ 1.500 collaborateurs à travers le monde, dont 1.000 techniciens certifiés.

Une structure en France  
(140 personnes)

Siège social : 14 rue Galilée à Champs-sur-Marne (77)  
Capital social : 5.764.137 €



[www.bluecrestinc.fr](http://www.bluecrestinc.fr)

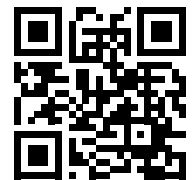



# BLUECREST

## SOMMAIRE

- **DÉTAIL DE NOS ÉQUIPEMENTS ET SOLUTIONS : 5**
- **BAUMANN PERFECTA : 6-10**
- **HUNKELER : 12-15**
- **KOMFI : 16-19**
- **HORIZON : 20-46**
- **PALAMIDES : 33**
- **ZECHINI : 48-52**
- **JWEI : 53**
- **TECHNIFOLD : 54-56**
- **TECHNOPLI : 58**



## NOTRE DÉPARTEMENT LOGICIEL ET INTÉGRATION

Nos équipes d'intégration, fortes de plus de 20 ans d'expériences dans le traitement du document, vous accompagnent dans la mise en œuvre de solutions pour prendre en compte vos besoins et ceux de vos clients. En tant qu'intégrateur, nous intégrons les solutions logicielles et matériels (BlueCrest ou autres) et assurons au besoin l'intégration de maintenance vous permettant de disposer d'un point d'entrée unique quelque-soit le logiciel et/ou l'équipement concerné par votre demande.



## NOTRE SAVOIR-FAIRE EN TERMES DE :

- Traçabilité de la production,
- Intégrité,
- Intégralité,
- Identification et Gestion du retraitement des gâches,
- Gestion multi canal,
- Documents augmentés et interactivité web,
- Plateforme documentaire digitale,
- Solutions de web to print,
- Interfaçage avec les matériels (communicants ou non),
- Préparation des job et optimisation avec prise en compte des contraintes de production,
- Gestion des JMF/JDF (y compris interfaçage avec l'ERP si pris en charge),
- Suivi en temps réel et Reporting,
- Solution de préparation, optimisation et gestion postale.





## MADE IN GERMANY

En tant que fabricant d'équipements pour les processus de finition dans l'industrie graphique, la société baumannperfecta est spécialisée dans les solutions de découpe et autres machines périphériques pour la manipulation du papier et des produits d'impression. Dans ce domaine, et étant l'un des leaders mondiaux du marché et de la technologie, nous proposons des solutions sur mesure pour les tâches les plus diverses dans les imprimeries, que ce soit dans l'impression d'emballages, l'impression d'étiquettes ou l'impression commerciale.

Nos équipements sont développés et fabriqués en Allemagne. L'un des points clés de nos développements est le concept modulaire, chaque machine pouvant être utilisée en autonome ou intégrée dans un système de coupe complet. Grâce aux interfaces ouvertes, nos systèmes peuvent être connectés à une grande variété de flux de travail et de systèmes MIS. Ainsi, vous aurez un contrôle et une flexibilité totale dans vos processus de finition.



## INDUSTRIE 4.0 APPLICATIONS EN FINITION

L'avenir est numérique. Avec la numérisation, la production industrielle est liée les unes aux autres à travers les processus grâce aux technologies modernes de l'information et de la communication. Les systèmes intelligents constituent le pont entre l'homme et la machine et permettent ainsi une optimisation sur l'ensemble de la chaîne de valeur dans la production et sur l'ensemble du cycle de vie des produits. Les systèmes de flux de travail et d'information de gestion (MIS) garantissent l'enregistrement et la distribution clairs et structurés de toutes les données pertinentes pour la production et contribuent ainsi à optimiser les coûts. Avec les massicots baumannperfecta, vous serez paré pour l'avenir. Les données et les interfaces ouvertes garantissent une flexibilité et une compatibilité maximales.



Une gamme complète alliant le classicisme avec des massicots droits dans des ouvertures de 80 à 225 cm construits dans une logique de robustesse à toute épreuve, à des solutions technologiques intégrant de l'automatisation et de la robotique, sans oublier l'utilisation en réseau qui devient un point clé au quotidien.

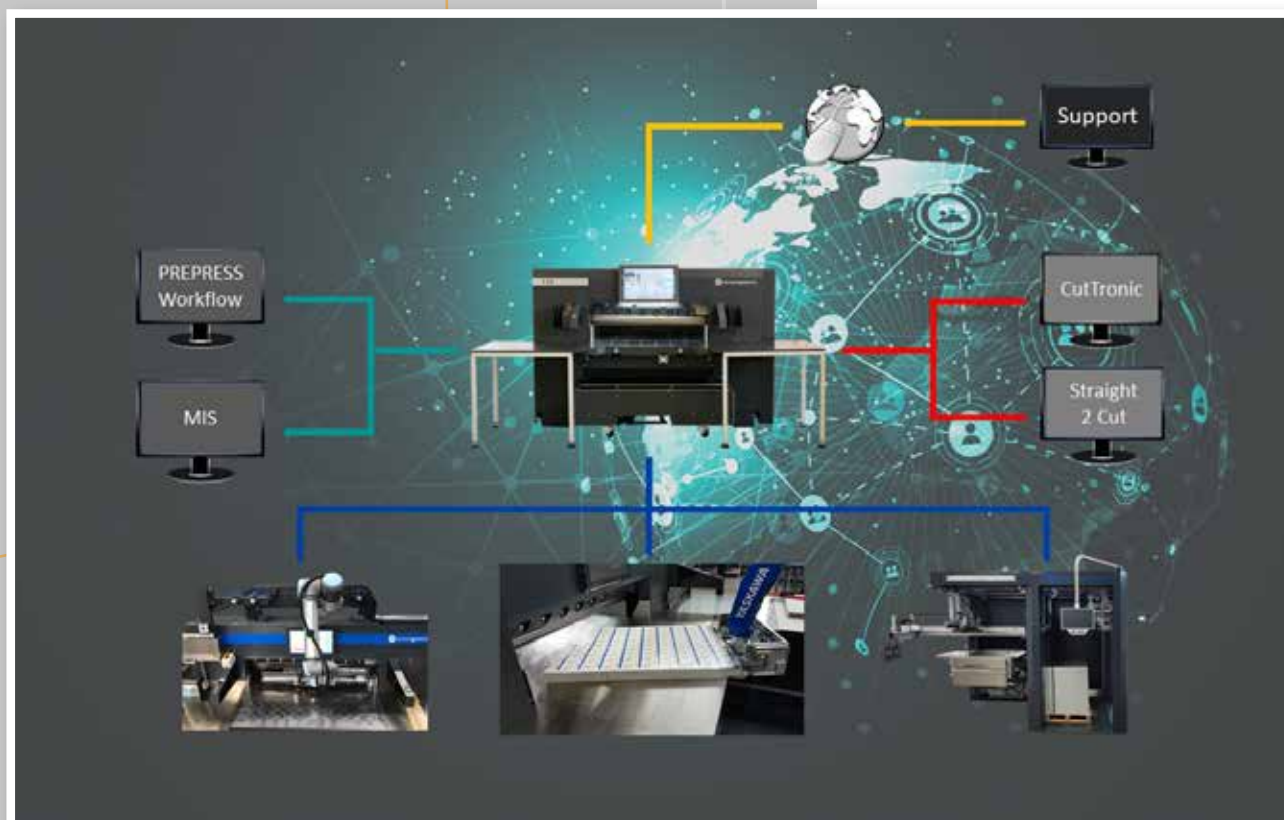

# RÉSEAU CONNEXION MIS

L'intégration du poste de coupe dans le système d'information de gestion interne (MIS) est nécessaire pour un processus de production efficace. Les données de structure de travail collectées sont décisives pour l'organisation, le contrôle et la régulation du flux de travail. Grâce à une interface Ethernet en équipement standard, l'interface utilisateur du massicot peut prendre en charge la fonction d'un terminal MIS-/BDE via une connexion à distance.

Les interfaces des massicots baumannperfecta sont ouvertes et permettent ainsi la connexion à différents systèmes MIS.



**Une gamme complète  
en ouverture de 80 - 92  
115 - 132 - 168 et 225 cm**







Un catalogue de périphériques autour des massicots droits ..... élévateurs de pile, taqueuses avec marouflage, taqueuses industrielles BASA et BETA, empileurs et dépileurs, retourneurs de piles.

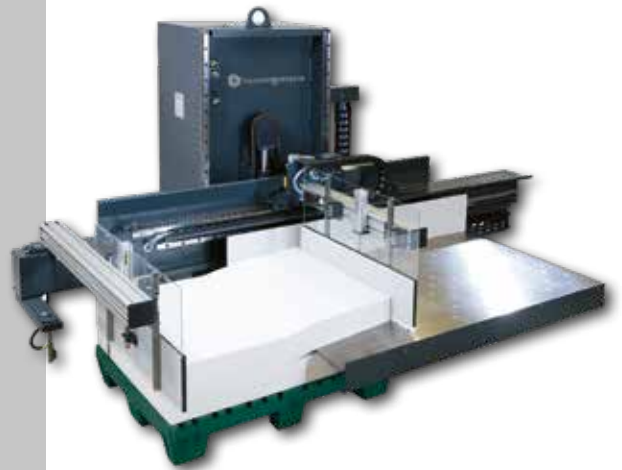

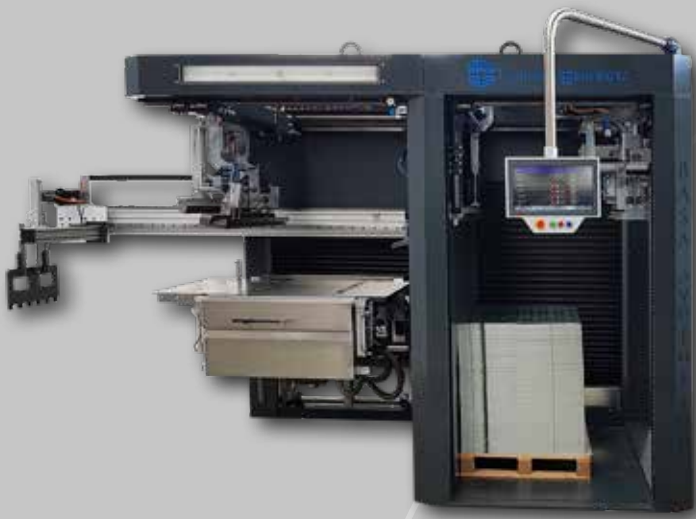

Un très grand pas en avant dans le monde de l'automatisation et de la robotique avec des possibilités diverses et variées permettant de répondre aux environnements de l'imprimerie offset, étiquettes, cartonnage, packaging.







**Atteindre le sommet**, telle est la devise de la société Hunkeler qui depuis plusieurs années relève avec succès le défi de développer et construire des équipements 100% dédiés à la gestion de l'impression et de la finition en numérique.

Aussi variées que soient les applications du marché, elles ont toutes besoin de papier. Et tous ceux qui traitent du papier et de l'impression connaissent le nom d'Hunkeler comme synonyme «d'Excellence dans le traitement du papier». C'est une revendication constante. Travaillant pour l'industrie de l'imprimerie depuis 1922, cette entreprise familiale internationale emploie aujourd'hui quelque 270 personnes dans le monde.

Les solutions proposées par Hunkeler pour l'impression pré-numérique et post-numérique sont adaptées à presque toutes les applications imaginables. Des applications de publication pour les petits et moyens tirages, les centres informatiques, l'impression transactionnelle et trans-promo, l'impression de sécurité ou le marketing direct créatif.





**Des systèmes modulaires haute performance acheminent le papier jusqu'au produit fini, soit en passant par l'unité d'impression ou soit en utilisation hors ligne (bobine/bobine).**



**Avec la nouvelle Génération 8, le marché de la notice (industrielle, pharmaceutique et cosmétique) est au cœur de l'action avec diverses configurations intégrant notamment un système d'inspection de bande permettant une production sécurisée.**



## LES SOLUTIONS LES PLUS USITÉES EN FINITION :

Bobine/coupe/pliage – Bobine/coupe/empilage – Bobine/coupe/brochage – Bobine/coupe/reliure DCC, intégrant une grande proximité avec les équipements de notre partenaire Japonais Horizon, notamment dans l'environnement du livre en dos carré collé avec divers processus de fabrication.



**Bobine/création de book-blocs préencollés/reliure dos carré collé et coupe trilatérale (3 lames)**



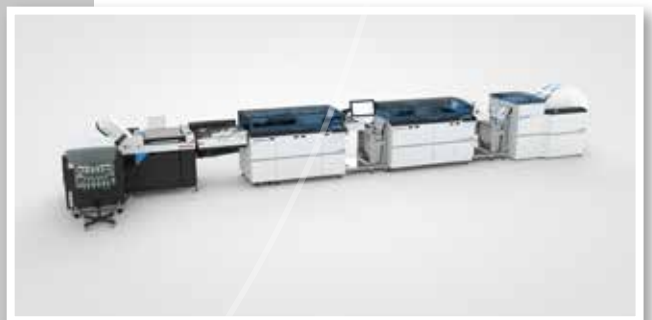

**Bobine/coupe/pliage à poches en format B2  
(solutions combinées selon applications pou-  
vant intégrer un stacker intermédiaire pour  
feuilles grand format)**





**Komfi spol. s.r.o.** est passé d'un petit bureau d'études créé en 1992 à une entreprise de classe mondiale en une période relativement courte.

La société emploie actuellement environ 200 personnes sur 4 sites de production.

**Komfi** est fière d'apporter une expérience de haute qualité et technologique avec de nombreuses années d'expériences dans la conception et le développement de machines standards ou sophistiquées.

La position forte de l'entreprise est également favorisée par sa stabilité économique, ses investissements dans le développement, ainsi que par la diversification efficace du portefeuille de produits.

Outre des services de haute qualité, l'offre comprend une approche équitable, une attitude professionnelle et des solutions personnalisées qui répondent à tous les besoins individuels.





# LE PELLICULAGE

Robuste, Fiable, Utilisation facile... telles sont les principales caractéristiques des pelliculeuses professionnelles **Komfi**. Des temps courts de réglage et de mise en route sont la garantie majeure d'un fonctionnement économique. Grâce au niveau technique élevé de nos machines, nous vous garantissons un pelliculage de haute qualité. Cela se reflète dans les spécifications techniques, la conception des principaux composants de traitement (par exemple, l'ensemble des rouleaux de pelliculage et de pression avec un contrôle précis de la température), des différents niveaux d'automatisation, des composants de réglage et des logiciels.



JUNIOR 36 MARGEUR  
SEMI-AUTO



AMIGA 36 MARGEUR  
HAUTE PILE

Une gamme très complète employant la technologie thermique du transfert de film à chaud (appelé communément « dry »). Les pelliculeuses Komfi permettent de déposer des films de différentes qualités, et un système OTF (en option) permet le transfert d'un film à dorer sur l'impression offset et/ou numérique.



AMIGA 52 MARGEUR  
BASSE PILE



AMIGA 52 MARGEUR  
HAUTE PILE



	JUNIOR 36	AMIGA 36	AMIGA 52
Format papier/substrat	360 x 700 mm	360 x 520 mm 360 x 700 mm	520 x 740mm 530 x 800 mm
Vitesse défilement	15 m/min	15 à 20 m/min	25 m/min
Production en nb/feuilles	2.000 f/h en SRA3	2.660 f/h en SRA3	4.690 f/h en SRA3
Epaisseur substrat	115 à 600 g/m <sup>2</sup>	115 à 600 g/m <sup>2</sup>	115 à 600 g/m <sup>2</sup>



AMIGA 52 EN DUO  
(RECTO/VERSO)



AMIGA 52  
AVEC GAUFRAGE



DELTA 52 MARGEUR  
HAUTE PILE ET RÉCEPTION STACKER



	AMIGA 52 DUO	AMIGA 52 GAUFRAGE	DELTA 52
Format papier/substrat	560 x 800 mm	560 x 800 mm	560 x 800 mm
Vitesse défilement	25 m/min	25 m/min	35 m/min
Production en nb/feuilles	4.690 f/h en SRA3	4.690 f/h en SRA3	6.560 f/h en SRA3
Epaisseur substrat	115 à 600 g/m <sup>2</sup>	115 à 600 g/m <sup>2</sup>	115 à 600 g/m <sup>2</sup>





AMIGA 76 MARGEUR  
HAUTE PILE ET RÉCEPTION TASQUEUSE



SAGITTA 76 MARGEUR PALETTE  
ET RÉCEPTION STACKER



	AMIGA 76	SAGITTA 76	SIRIUS 107
Format papier/substrat	760 x 1120 mm	760 x 1120 mm	1070 x 1450 mm
Vitesse défilement	25 m/min	60 m/min	60 m/min
Production en nb/feuilles	4.680 f/h en SRA3	5.090 f/h en B1	5.700 f/h en B1
Epaisseur substrat	115 à 600 g/m <sup>2</sup>	115 à 600 g/m <sup>2</sup>	115 à 600 g/m <sup>2</sup>



# Horizon



L'usine Horizon est implantée dans la province de Kyoto, sur les rives du lac Biwako qui est le plus grand lac du Japon, et s'étend sur plus de 140.000 m<sup>2</sup>. En utilisant une technologie d'automatisation et de robotisation de pointe, l'usine permet d'optimiser sa productivité à tous les niveaux du processus de fabrication.

Depuis sa création il y a plus de 75 ans, Horizon a grandi, et évolué dans divers paysages économiques. Leur force d'anticipation pour reconnaître les évolutions futures du marché permet d'acquérir une part grandissante de ceux-ci et contribue à la pérennité de la société qui est détenue par la famille Hori.

Les produits et équipements Horizon sont exportés dans plus de 120 pays avec un réseau qui s'étend non seulement à l'Europe et à l'Amérique du Nord, mais également à l'Asie du Sud et au continent Africain. Tout garder en interne est depuis longtemps l'une des principales politiques d'Horizon et s'applique non seulement à la fabrication mais à tous les autres aspects commerciaux tels que la R&D, la conception, la programmation, le marketing et le service client. Cela permet aux équipes d'Horizon de rester organisées et de fournir des solutions et des services de hautes qualités à un prix raisonnable sur le marché des arts graphiques.





Horizon est le seul fabricant au monde à proposer des solutions industrielles pour les cinq principaux processus de finition : pliage, assemblage, brochage, reliure dos carré collé et coupe/découpe. La possibilité d'intégrer au sein de votre entreprise une large sélection d'applications auprès d'un seul fournisseur permet une grande facilité de prise en main des équipements et d'assurer une formation optimale des opérateurs.



**Horizon**





Doté d'une surface opérationnelle de 1.300 m<sup>2</sup>, le centre Européen de démonstration situé en Allemagne à Quickborn au nord d'Hambourg (photo ci-dessus) permet de présenter les dernières solutions développées (équipements, logiciels, intégrations), et de réaliser des tests pour les clients avec leurs propres substrats. En sus, ce centre abrite une logistique disposant d'un stock impressionnant de plusieurs milliers de pièces détachées pour les clients Européens, permettant d'assurer des disponibilités et des délais de livraisons très rapides. Une structure spéciale permet la formation des équipes techniques des différents distributeurs au fur et à mesure de la mise sur le marché des nouveaux équipements.



## L'ASSEMBLAGE

Assembleuse à cahiers **MG 600** modulable par blocs de 6 postes jusqu'à 36 postes pour l'assemblage des cahiers de 4 à 32 pages. Chargement des postes en continu (capacité de 300 mm), prise des cahiers par aspiration et reprise par pinces à balancement, transfert des cahiers par courroie avec guidage latéral, contrôle des manques et des doubles, démarrage séquentiel, pupitre de commande avec écran tactile couleur, centralisation des fonctions, compteur, contrôle de vitesse de production, cadence jusqu'à 6.000 cycles/heure, divers équipements connectés en ligne (stacker, relieur 9 ou 17 pinces), intégration dans un flux numérique combiné.



Assembleuse de feuilles à plat modulable de 6 à 60 postes, par tour de 6 postes **VAC L 600** (capacité de chargement de 130 mm), ou par tour de 10 postes **VAC L 1000** (capacité de chargement de 55 mm). Système de prise du papier par rotor d'aspiration, écran tactile convivial par icônes, programmes pour travaux répétitifs, contrôles des doubles feuilles, manques, mauvais départs et arrêts, détections par cellules densitométriques (prise en compte de la couche d'encre sur le support utilisé), turbine de soufflerie évitant l'envoi d'air chaud pouvant provoquer des effets statiques, télécommande à distance regroupant les principales fonctions, système de fonctionnement en «flip et flop» ou «non-stop». Programmation des postes pour applications numériques.



**Horizon**



# L'ASSEMBLAGE, ENCARTAGE ET BROCHAGE

Automatisation totale pour une mise en œuvre rapide et facile du format A5 au A4 à l'italienne (610 mm à plat) dans diverses configurations permettant de traiter les applications offset et numériques (documents, livrets, catalogues, magazines, rapports, journaux, etc...)



LIGNE DE FINITION SÉRIE 200 AVEC 6 TOURS L I/AC 600 H (36 POSTES) ET COUPE 3 FACES EN SORTIE



LIGNE SÉRIE 200 COMBINÉE AVEC MARGEUR NUMÉRIQUE HOF 400 ET TOURS I/AC 1000 ET STACKER SEMI-HAUTE PILE ST40

Une polyvalence selon la production à réaliser, notamment celles issues de l'impression numérique, avec notre margeur HOF 400 qui peut être utilisé en solo avec l'unité de brochage série 200 mais également en mixité avec intégration d'une ou plusieurs tours d'assemblage en 6 ou 10 postes.







MARGEUR NUMÉRIQUE HOF 400  
AVEC UNITÉ DE BROCHAGE SÉRIE 200

## UN SUCCÈS INCONTESTÉ ET GRANDISSANT DEPUIS DE NOMBREUSES ANNÉES AVEC NOTRE GAMME STICHLINER

Alliant efficacité et grande facilité d'utilisation, ce concept permet d'associer, pour une productivité élevée, l'utilisation de l'assemblage à plat, l'encartage-brochage avec piqûre sur chevalet et la coupe finale 3 faces avec un vrai massicot 3 lames type encarteuse-piqueuse.

### STICHLINER ST 6000

Alimentée par des tours d'assemblage multiples en 8 postes (capacité de chargement de 80 mm), cette version ergonomique configurée en « L » permet la production de brochures en moyen format en portrait et paysage. Productivité jusqu'à 6.000 brochures/heure



STICHLINER ST6000  
AVEC 2 TOURS 8 POSTES 1/4C 80



**Horizon**



### STICHLINER MARK III

La version StitchLiner Mark III présente une gamme élargie de formats de brochures et une productivité de 6.000 brochures/heure. Le module d'encartage et brochage est alimenté par des tours multiples en 6 postes (capacité de chargement 130 mm) ou 10 postes (capacité de chargement de 55 mm) permettant de traiter du format CD au format A4 paysage (Italienne) ajoutant ainsi une grande souplesse d'utilisation. Pour les travaux classiques, une sortie arrière permet la réception des liasses dans une taqueuse vibrante, et une réception haute pile positionnée avant le module de brochage permet quant à elle d'empiler en pile droite ou décalée les feuilles destinées à être reliées ou perforées sur des équipements annexes.



STICHLINER MARK III  
AVEC 4 TOURS 6 POSTES L VAC 600 H  
(24 POSTES)



STICHLINER MARK III  
AVEC 2 TOURS DE 6 POSTES VAC L 600 H  
ET PRESSEUR PST 4H L



L'impression numérique « feuille » étant en croissance, l'intégration du margeur HOF 400 permet de varier la polyvalence avec différentes formules (margeur connecté directement au module de brochage Mark III mais également avec intégration de tours d'assemblage en 6 ou 10 postes).



COMBINAISON DE 4 TÊTES STANDARDS  
OU À BOUCLE



STITCHLINER MARK III AVEC MARGEUR HOF 400  
ET TOURS 6 POSTES I/AC L 600 H



STITCHLINER MARK III AVEC MARGEUR HOF 400  
ET TOURS 10 POSTES I/AC L-1000 H (30 POSTES)



Le monde de l'impression « bobine » étant en pleine effervescence dans tous les domaines d'impression du document, et à toute fin de répondre à ces applications (brochures, dépliants, travaux en marketing direct, personnalisation), Horizon propose une solution issue de la célèbre StichLiner Mark III avec l'intégration de nombreux paramètres de contrôles d'intégrité et d'intégralité. Dénommée **ICE STITCHLINER Mark V**, celle-ci permet l'ajout de 1 à 3 unités de margeurs d'annexes (couvertures, dépliants, feuillets additionnels) positionnés entre la coupe rotative et l'entrée dans l'unité d'encartage et brochage. Parmi les paramètres les plus importants : niveau d'automatisation élevé, configuration simplifiée, optimisation du rainage et pliage, grande stabilité du transport des feuilles, encombrement réduit, évolutive et productivité assurée.



# LE PLIAGE EN PETIT, MOYEN ET GRAND FORMAT

Automatisation et flexibilité d'utilisation pour l'ensemble de la gamme de plieuses Horizon destinées aux imprimeurs (offset et numériques), façonniers, routeurs et prestataires de services. Equipées d'un système de pilotage centralisé (écran tactile en couleur et convivial de grand format), elles permettent des changements de réglages en temps minimum. La gamme est très complète en poches/poches, poches/couteaux, groupes de pliage indépendants, avec possibilité d'intégration dans un flux de production numérique (feuille ou bobine). Formats allant du 320 x 450 mm au 740 x 1100 mm.

## Série AF 406

Fonctions automatisées dédiées aux applications des notices petits formats pour l'industrie, le pharmaceutique et le cosmétique. Version en 6 et 8 poches, format 430 x 1100 mm, avec de nombreux accessoires permettant de répondre à toutes applications spéciales en faibles grammages.



AF 406 F POCHES-POCHES  
RÉCEPTION VERTICALE ED 40 (PLIS SUR TRANCHE)



AF 408 F POCHES-POCHES  
AVEC RÉCEPTION À PLAT



## SÉRIE AFC 56 A

Pliuse semi-automatique en poches-couteau (version 4 et 6 poches) pour une utilisation polyvalente, d'un excellent rapport qualité-prix tout en affichant des performances de haut niveau en 240 m/mn.



AFC 56 A AVEC RÉCEPTION STANDARD

## SÉRIE T 564 A ET T 566 A

Maximisez vos options de pliage grâce à une unité supplémentaire indépendante de pliage semi-automatique en 4 ou 6 poches en format 560 mm (intégration avec les plieuses poches/couteaux ou poches/poches en 560 ou 740 mm de laize)



## SÉRIE AFV 56

En intégrant un niveau de technologie évoluée, la gamme AFV 56, en format 560 x 900 mm (jusqu'à 1100 mm en option), allie la simplicité d'utilisation, la flexibilité et l'automatisation en version poches/poches et poches/couteau. Niveau de productivité élevée avec une cadence linéaire maximale de 270 m/mn. Combinaisons possibles dans un flux numérique avec alimentation bobine.

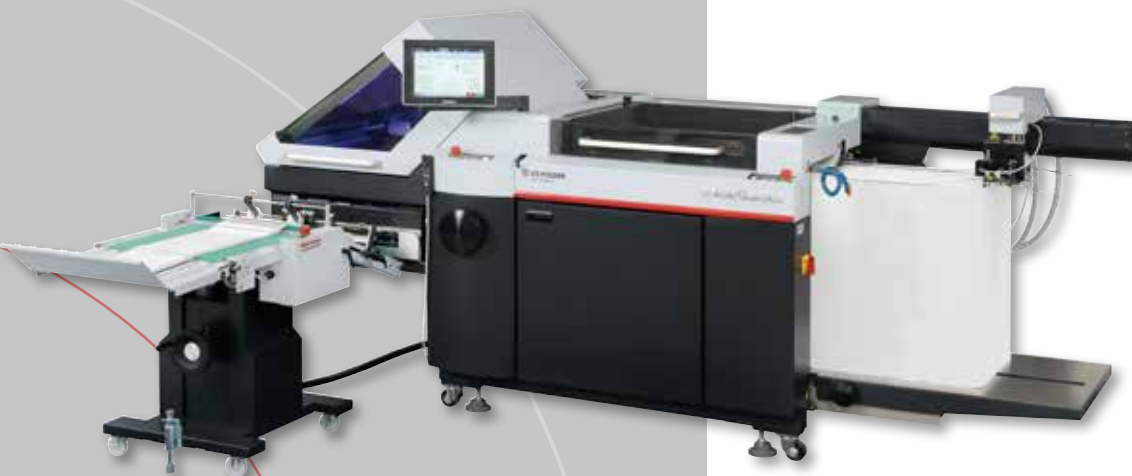

AFV 566 KTSC POCHES-COUTEAU  
AVEC RÉCEPTION STANDARD MOTORISÉE



AFV 566 F POCHES-POCHES  
AVEC PRESSEUR PST 44 L



AFV 566 F POCHES-POCHES  
AVEC PRESSEUR PST 44 L



## SÉRIE AFC 74

Versions semi-automatiques, automatiques et robotisées, telle se décline la gamme des plieuses mixtes AFC 74 en 4 et 6 poches en configurations KTL et KTL (poches-couteaux). Format 740 x 1100 mm avec 3 choix de margeurs (pile plate, palette ou rotatif).



AFC 746 F MARGEUR PALETTE  
ET PRESSEUR-STACKER PSX 56



AFC 746 F MARGEUR PILE RONDE  
PRESSEUR PST 66 ET COUPEAU MOBILE MKU 38



BLUECREST





## UN COMPLÉMENT AUX ÉQUIPEMENTS DE FINITION HORIZON

Compact, robuste, mobile, facile à utiliser et très productif même avec des petits tirages : le module de réception (stacker) avec mise sous bande (cerclage/banderolage) **PALAMIDES GAMMA 502 HO** réceptionne les produits provenant du module d'encartage et brochage ou de la plieuse, les empile et, selon l'application, dépose une bande papier kraft automatiquement autour des paquets de brochures, flyers, notices, etc.... Cet équipement, qui a été développé en partenariat entre Palamides et Horizon est particulièrement conçu pour être connecté en sortie d'une StitchLiner Mark III, mais peut également être connecté à toutes les plieuses Horizon des gammes AF/AFC et AFV. Aucune interface supplémentaire n'est requise pour cela.



# LA RELIURE D'OUVRAGES EN DOS CARRÉ COLLÉ

Sur un marché en forte croissance, Horizon se positionne avec une gamme d'équipements allant du plus simple au plus complexe, dans des versions solo ou intégrées dans des flux de production. Automatisation poussée permettant une grande flexibilité, une productivité élevée et une reliure dos carré collé de très haute qualité en versions de 1 à 17 pinces.

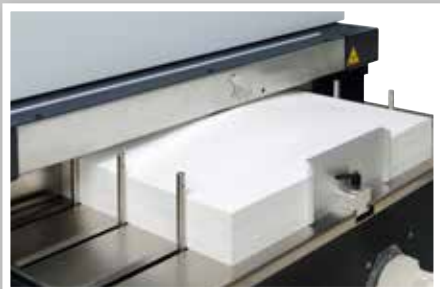

RELIEUR BSQ 270 V  
MONO PINCE



RELIEUR 4 PINCES BSQ 500





BQ 500 AVEC ALIMENTATION AUTOMATIQUE DES PINCES LBF 500 ET SYSTÈME GF 500 DE DÉPOSE DE GAZE AU DOS DES RELIURES

De nombreuses solutions combinées et innovantes en dos carré collé avec le relieur automatisé 4 pinces BQ 500 pour encore plus de flexibilité et de productivité...

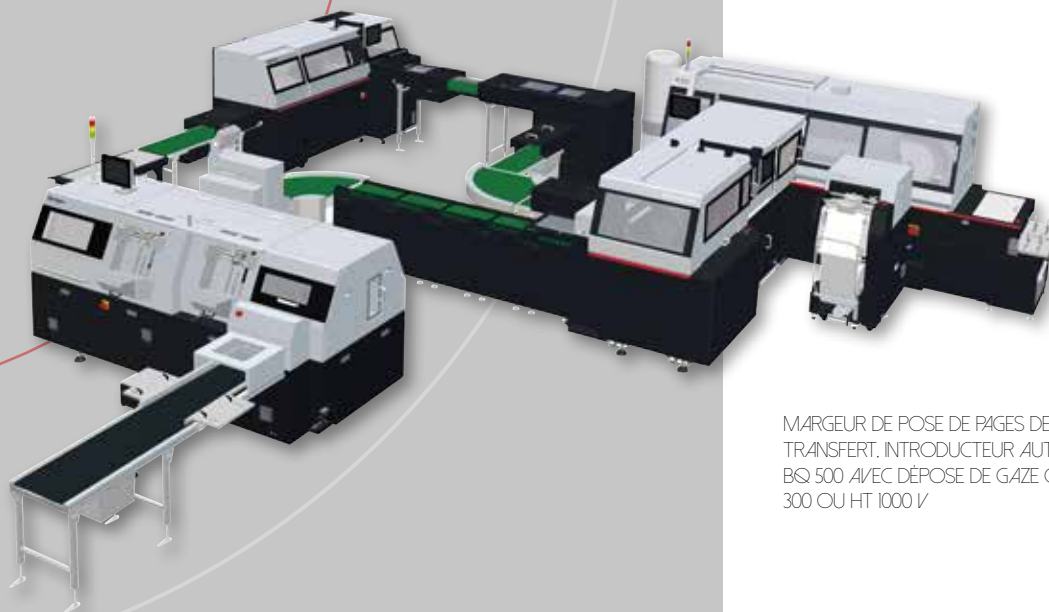

MARGEUR DE POSE DE PAGES DE GARDE ESF1000. UNITÉ TRANSFERT. INTRODUCTEUR AUTOMATIQUE LBF 500. RELIEUR BQ 500 AVEC DÉPOSE DE GAZE GF 500 ET COUPE 3 FACES HT 300 OU HT 1000 V



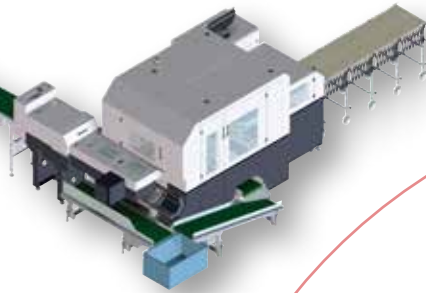

MARGEUR D'ALIMENTATION HAUTE PILE AVEC MODULE DE DÉCOUPE NUMÉRIQUE SMARTSTACKER B2. UNITÉ TRANSFERT. INTRODUCTEUR AUTOMATIQUE LBF 500, RELIEUR BQ 500 ET COUPE TRILATÉRALE HT 1000 V



PLIEUSE AFV 56 POCHE/COUTEAU (OU POCHE/POCHES). MODULE BBS 40 DE PRÉ-ENCOLLAGE DES BOOK-BLOCS. INTRODUCTEUR AUTOMATIQUE BBF 480, RELIEUR BQ 500 ET COUPE 3 FACES HT 300





**[ Configuration pour ouvrages en dos carré collé avec ou sans données variables ]**



ALIMENTATION BOBINE. COUPE ROTATIVE SÉQUENTIELLE. UNITÉS DE PLIAGE POCHES. STACKER-EMPLIAGE BBS 40 AVEC PRÉ-ENCOLLAGE DES CAHIERS PLIÉS. INTRODUCTEUR AUTOMATIQUE BBF 480. RELIEUR BQ 500 AVEC COUPE 3 FACES HT 1000 V



**Horizon**



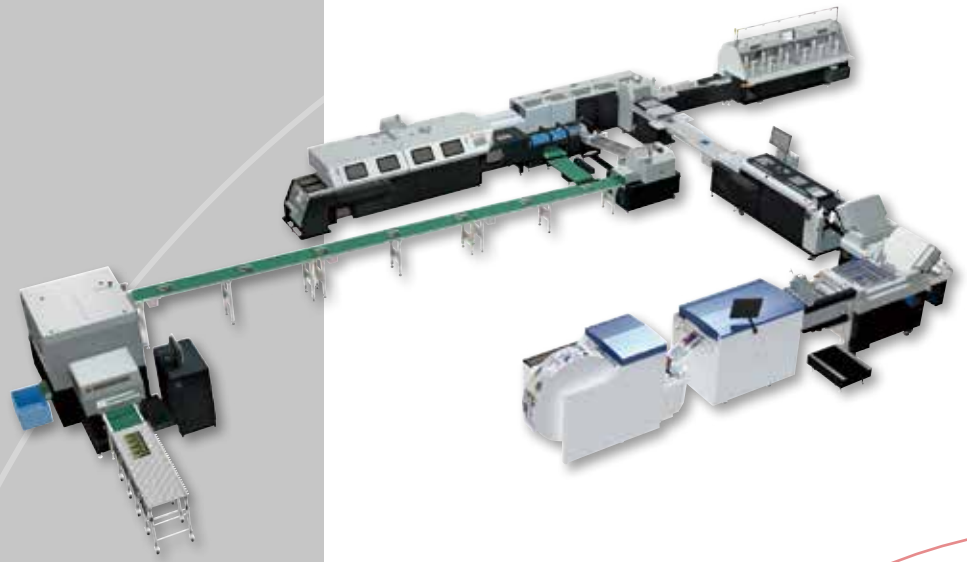

SOLUTIONS COMBINÉES OFFSET/NUMÉRIQUE AVEC ALIMENTATION BOBINE, COUPE ROTATIVE SÉQUENTIELLE, UNITÉS DE PLIAGE POCHE, STACKER-EMPLIAGE BBS 40 AVEC PRÉ-ENCOLLAGE DES CAHIERS PLIÉS, INTRODUCTEUR AUTOMATIQUE CBF-SB, RELIEUR 9 PINCES SB 09 V/F OU 17 PINCES SB 17 AVEC COUPE 3 FACES HT 1000 V. INTÉGRATION DES ASSEMBLEUSES À CAHIERS MG600 DE 6 À 36 POSTES.

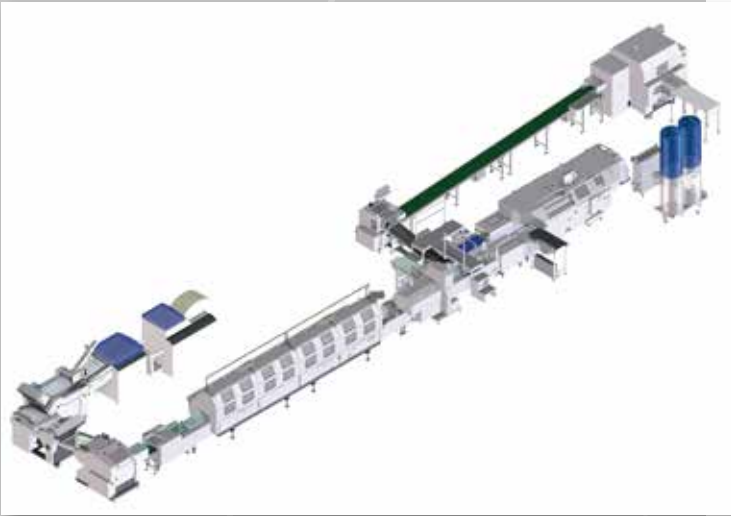

**Configuration pour ouvrages en dos carré collé avec ou sans données variables**

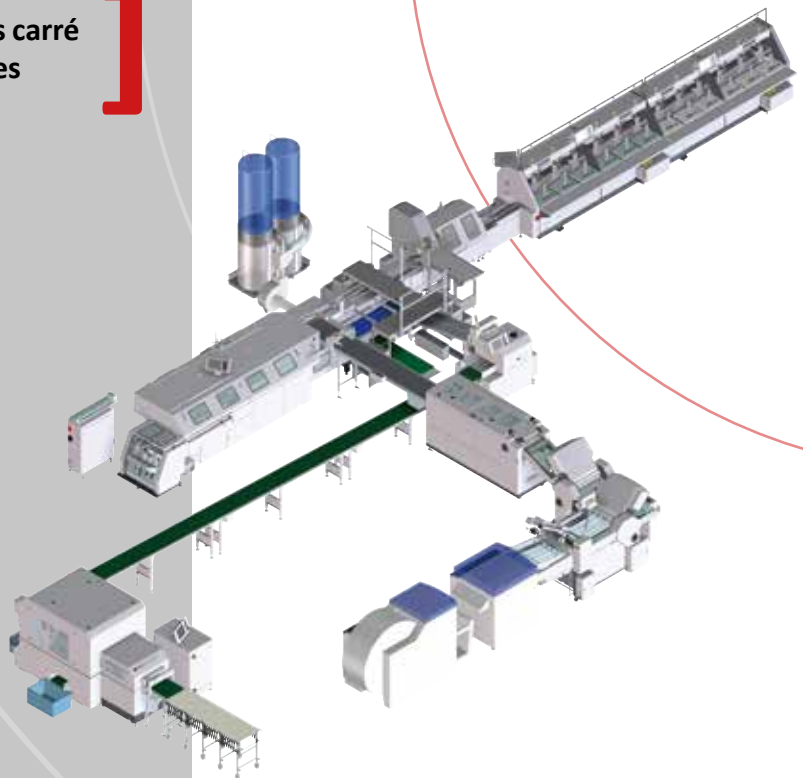

# LA RELIURE INDUSTRIELLE EN DOS CARRÉ COLLÉ

Un choix et une grande polyvalence pour gérer la production de tous types d'ouvrages issus de l'impression offset et numérique. Les relieurs DCC CABS 4000 (9 pinces) et CABS 6000 (17 pinces) offrent un fonctionnement intuitif, une automatisation haute performance, une productivité élevée et un contrôle de qualité. Modulaires, ils savent évoluer en fonction des applications.

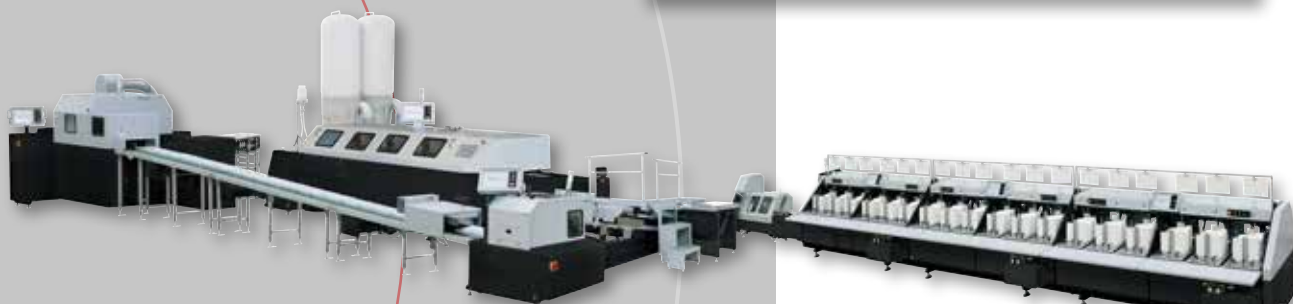

CABS4000 ET CABS 6000 AVEC ASSEMBLEUSES DE CAHIERS  
MG 600 (BLOCS ÉVOLUTIFS DE 6 POSTES) ET COUPE  
TRILATÉRALE HT 110



SYSTÈME CBF-SB POUR L'INTRODUCTION DE BLOCS  
DE FEUILLES EN UTILISATION NUMÉRIQUE



MARGEURS ADDITIONNELS INDÉPENDANTS ASF-SB  
POUR L'AJOUT DE FEUILLETS, ENCARTS, CAHIERS.



# LA COUPE 3 FACES

Une grande expertise d'Horizon dans le domaine de la coupe 3 faces avec 4 modèles différents selon les applications et environnements de production : HT 300 – HT 80 – HT 110 et HT 1000 V. De nombreux automatismes permettant d'accroître la productivité. Intégration possible dans un flux de production.



CONFIGURATION RELIEUR BS 500 AVEC MASSICOT HT 300  
CONNECTÉ EN LIGNE AVEC RÉCEPTION DES OUVRAGES  
À GAUCHE



MASSICOT HT 300 (MONO-LAME) AVEC  
MARGEUR HAUTE PILE ET RÉCEPTION  
MOTRISÉE - HT 300 (MONO-LAME) AVEC  
MARGEUR D'ALIMENTATION CONNECTÉ EN  
SORTIE DE RELIEUR BS 270 V OU BS 480/500 ET  
RÉCEPTION ALLONGÉE

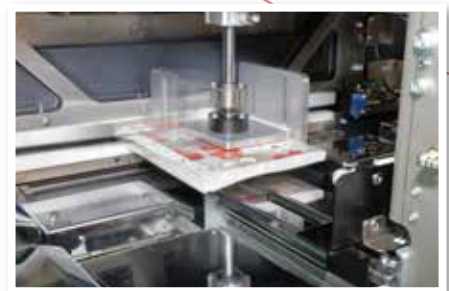





MASSICOT HT 80 (3 LAMES) CONNECTÉ AU RELIEUR  
BQ 470/480 - UTILISATION EN SOLO POSSIBLE AVEC  
INTRODUCTION DES OUVRAGES SUR CONVOYEUR D'ENTRÉE

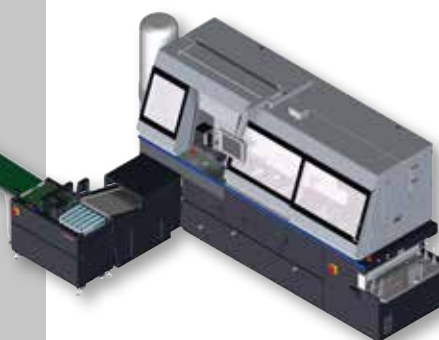
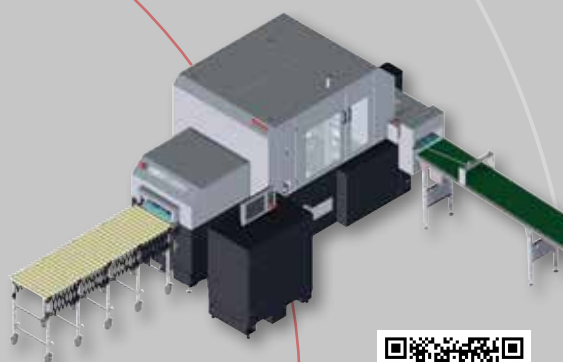

MASSICOT ROBOTISÉ HT 1000V (3 LAMES)  
AVEC GESTION DES DONNÉES VARIABLES -  
VUE DE L'INTRODUCTEUR ET DE LA RÉCEPTION



# INTÉGRATION DE ROBOTISATION AU SERVICE DES ÉQUIPEMENTS HORIZON



LIGNE DOS CARRÉ COLLÉ NUMÉRIQUE AVEC MARGEUR HOF 400, ROBOT OMPROM, RELIEUR BQ 270 V ET COUPE 3 FACES HT 300

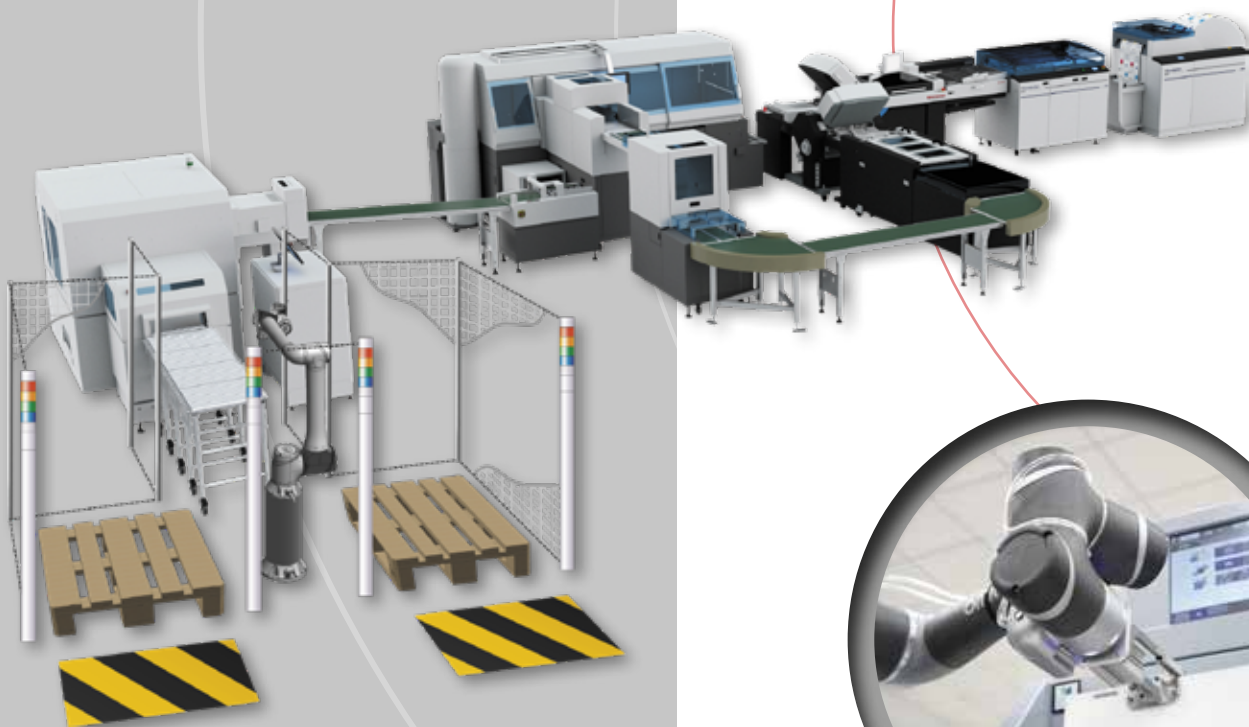

LIGNE DOS CARRÉ COLLÉ NUMÉRIQUE AVEC ALIMENTATION BOBINE, UNITE DE PLIAGE AFV 56, REGROUPEUR BBF 40, INTRODUCTEUR AUTOMATIQUE ELF-BBF 480, RELIEUR BQ 500, COUPE 3 FACES HT 1000 V ET PALETTISATION AUTOMATIQUE OMRON



# LA DÉCOUPE ROTATIVE

Etape importante dans la finition et pour laquelle Horizon propose depuis plusieurs années une solution innovante avec ses modèles RD 3346 et dorénavant RD-N 4055. A partir de clichés en acier positionnés sur un ou deux cylindres magnétiques, les opérations de découpe, découpe mi-chair, rainage, gaufrage peuvent être réalisées en un temps record (jusqu'à 6.000 rotations/heure). Grande efficacité, simplicité d'utilisation, flexibilité des opérations, production élevée, économie d'espace.



CONFIGURATION INTÉGRANT LA PRESSE DE DÉCOUPE RD-N 4055 COUPLÉE À UNE PLEUSE AFV 56 (POCHES) ET PRESSEUR PST 44 EN SORTIE



# LE RAINAGE, LA COUPE, LA PERFORATION



RAIN EUSE-PLIEUSE MULTIFONCTIONS CRF 362



RAIN EUSE CRA 36

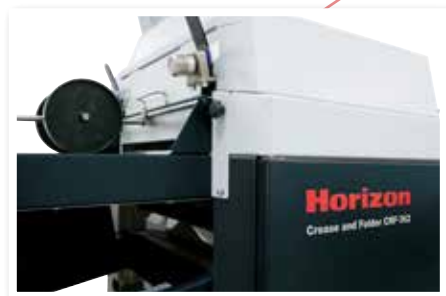

**Horizon**  
Create and Finish CRF-302



Plusieurs possibilités en fonction des applications et typologies de travaux avec 3 équipements performants permettant de traiter la finition des cartes, menus, coupons, flyers, dépliants, tickets, chèques, etc... Utilisation simple, conviviale avec une interface dynamique, gestion des fichiers JDF/PDF. Perforation classique ou sélective selon le modèle. Formats papiers de 80 x 100 mm à 364 x 865 mm.



RAIN EUSE, COUPEUSE DE CARTES, PERFORATION SÉLECTIVE SMARTSLITTER EN CONFIGURATION NUMÉRIQUE



# UNE MANIÈRE INNOVANTE DE TRAITER LA FINITION DES IMPRESSIONS NUMÉRIQUES EN FORMAT B2 JUSQU'À LEURS DIMENSIONS FINALES...



En introduisant sur le marché des presses numériques (feuilles) en format B2, celles-ci permettent de produire de nouvelles applications commerciales et d'augmenter l'efficacité de l'imposition, ce qui accroît la productivité et réduit les coûts. Le **SmartStacker** Horizon, permettant le passage du format 762 x 530 mm, complète cette stratégie qui consiste à proposer une solution efficace de bout en bout. Le SmartStacker accroît l'automatisation des tâches pour une exécution rapide du travail et une réduction du gaspillage et des erreurs, permettant d'obtenir une productivité, une qualité et une rentabilité supérieures. Evolution avec connexion en ligne d'une unité de reliure en dos carré.



**Horizon**



Nouvelles fonctionnalités de suivi de production des équipements Horizon, proposées, selon un abonnement annuel, avec la solution logicielle iCE LiNK basée sur le transfert de données via un Cloud. Le flux de travail réalise une solution IoT et une automatisation pour la finition.

**Quel type d'intégration/fonctionnalité le client est-il intéressé par l'iCE LiNK ?**

- Moniteur de production à distance des équipements Horizon
- Gérer la maintenance quotidienne de l'opérateur
- Automatisation JDF pour la configuration de la machine Horizon
- Réception du rapport JMF pour le travail individuel (base JDF)
- Faire une analyse détaillée de la productivité et de l'efficacité de leurs équipements Horizon

**Utilisation avec la version Enterprise :**

- Etablir le flux de travail JDF et l'intégration de l'API.
- Créer et planifier des tâches générales et individuelles à partir de l'écran Web iCE LiNK







Zechini Gra.For a été fondée en 1952. L'entreprise est spécialisée dans la fabrication de machines de reliure et d'arts graphiques adaptées aux entreprises de tailles moyennes. Zechini est la seule entreprise italienne capable d'offrir une large gamme de machines de reliure et de façonnage, une constante assistance, la formation et le support après-vente aux clients. Au fil des années, Zechini a développé de nombreux produits dans le domaine de la reliure et de la transformation, en intégrant de nouvelles technologies et de nouvelles procédures de fabrication. Pendant ces dernières années, le département de recherche et développement a été augmenté tant dans les ressources humaines que dans les nouvelles technologies. Cela a permis, et permet encore d'étudier et proposer des produits hautement innovants sur les divers marchés mondiaux dans l'industrie graphique (offset et numérique), le cartonnage, l'industrie du luxe ainsi que le packaging avec intégration de robots.





B.On.D est la solution idéale pour la production (courtes et moyennes séries) de boîtes de luxe personnalisables. Cela comprend une encolleuse Mephisto XL, une machine de fabrication de boîtes ESB 2.0 et une machine CT 150 pour fermer les coins de la boîte.

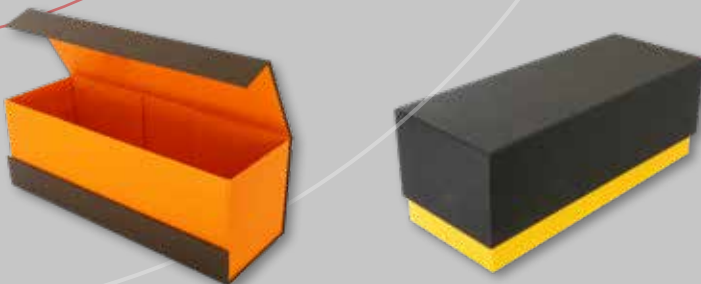

**Hard cover : Pour la préparation et réalisation des différentes étapes de fabrication d'un livre relié avec couverture rigide et rabats (la couverture, l'emboîtage, le pressage, les mors) la gamme modulaire X-Book est la solution idéale pour les petites et moyennes séries.**

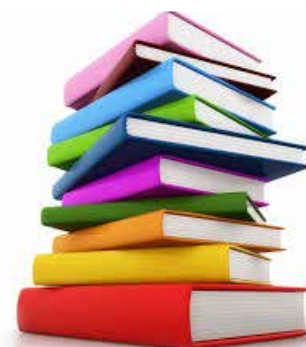

**Les couverturières Roby 1800 et 1800 XL sont adaptées pour les volumes plus importants. La Roby 1800 XL est issue de l'expérience de la fabrication automatique de boîtes Roby 1800. Les couvertures de livres peuvent désormais être utilisées, avec de petites mais importantes modifications, pour la production de boîtes et coffrets de luxe.**





Still est la boîte traditionnelle... réinventée. Ce n'est plus une boîte à plateau et couvercle, mais une boîte à couvercle pliable, nouveau design, nouveau look, maniabilité supérieure.



POUR LA FABRICATION DE PRODUITS DE TRANSFORMATION  
EN FORMAT MAXI DE 700 X 1000 MM



Roby 1.1 est une machine pour le collage et le montage automatique de deux matériaux ensemble. Le matériau à coller est prélevé d'un alimentateur à grande pile par un système spécial de transport par aspiration, recouvert de colle et monté sur le matériel placé sur la table de travail. Le matériau supérieur peut être plus petit, égal ou supérieur à la couche inférieure. La machine peut également avoir une forme irrégulière découpée à l'emporte-pièce. Roby 1.1 effectue un collage sur toute la surface mais, après demande, elle peut être équipée d'un système de collage (généralement hot-melt) qui permet un collage sélectif. Vitesse jusqu'à 600 cycles/heure.





## POUR LA PRODUCTION DE COFFRETS EN VERSION CLASSIQUE

Kissy est la machine dotée d'une table aspirante pour la moyenne/haute production des boîtes de luxe. Elle est composée d'une unité de colle chaude, d'un viscosimètre, d'une table à vide avec arrêt contrôlé et précis, et un dispositif pour le positionnement correct de la boîte sur le papier. Format maximum de 800 x100 mm pour une cadence de 1800 pièces/h.

**Zetapunto** est un intégrateur de systèmes qui conçoit et produit une solution robotique personnalisée pour différents types d'applications dans l'industrie. Grâce à l'entreprise, l'automatisation est tout à fait accessible aux PME.

Parmi de nombreux exemples, l'une des solutions produites en interne est une ligne entièrement automatisée pour les cosmétiques. Un robot Delta

prélève et colle les fards à paupières/bronzer/blush à l'aide d'une pince qui les insère dans la trousse en carton. Ce n'est qu'un des nombreux exemples de processus que Zetapunto peut automatiser en intégrant des robots à des machines tierces, telles que des étiqueteuses ou des encartonneuses, et avec des actions de revamping sur les machines du client. Zetapunto signifie automatisation pour tous.



## TABLES À PLAT DE DÉCOUPE NUMÉRIQUE AUTOMATIQUE

La meilleure solution pour la découpe numérique des petites séries du format 400 x 600 mm au 900 x 1200 mm. Applications : maquettes, prototypes, étiquettes, couvertures de livres... Supports : Support autocollant, PVC, PET, carton rigide, carton ondulé, panneau de forme...



LST 0604 - 400 X 600 MM



LST 08 0806 - 600 X 800 MM



LST 03 II - 0912 - 900 X 1200 MM COUPE JUSQU'À 10 MM D'ÉPAISSEUR

Le traceur de découpe de la série LS est un modèle proposant une vitesse élevée et une précision de coupe de haut niveau. Soutenu par un centre de contrôle DSP et un servomoteur numérique, il se positionne sur le marché avec une excellente rentabilité. Disposant de deux porte-outils sur la tête, il est universel pour le montage de lames de coupe, d'outils de marquage ou de stylos de traçage. Il peut être utilisé dans la découpe, le traçage et l'impression de nombreux matériaux et permet de gagner du temps tout en réduisant les coûts. La profondeur de coupe maximale varie de 2 mm à 10 mm, selon le modèle et la densité du matériau.





Tech ni Fold

Depuis l'émergence de Tech-ni-Fold ([www.technifold.com](http://www.technifold.com)) sur le marché mondial de la finition avec sa technologie Tri-Creaser en 1999, désormais mondialement connue, l'entreprise n'a cessé de se renforcer.

Grâce à une recherche et un développement incessant, et restant toujours à l'écoute des exigences des imprimeurs et des entreprises de façonnage du monde entier, les dispositifs de rainage rotatifs ont évolué pour s'adapter à toutes les marques et modèles les plus populaires au monde de machines de pliage, de brochage et de reliure.

Intégrant des solutions révolutionnaires de micro-perforation et de découpe, la réputation et l'engagement de Tech-ni-Fold à fournir des solutions de la plus haute qualité sont aussi plus fort que jamais.

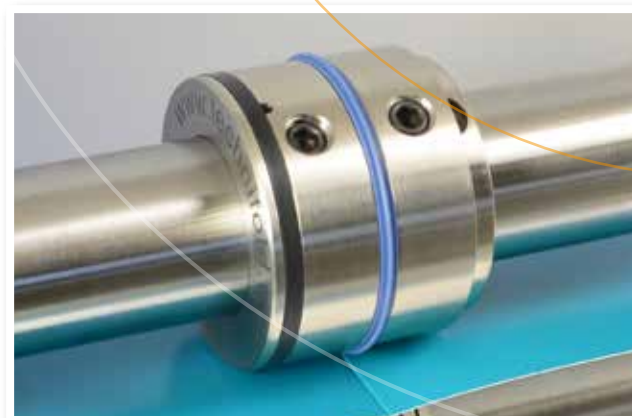

# DES SOLUTIONS D'OUTILS RÉVOLUTIONNAIRES ET RENTABLES DE RAINAGE, DE PERFORATION, DE MICRO-PERFORATION ET DE COUPE.



L'ultime étape qui permet d'obtenir, à partir d'outils brevetés Easy-Fit et Fast-Fit, un rainage de haute qualité typographique sur tous types de supports imprimés en offset et/ou numérique de 80 à 350/400 grs. Polyvalence totale grâce à des bagues interchangeables de différentes qualités et très facile à positionner.

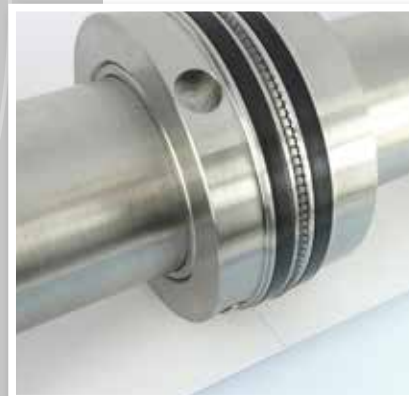
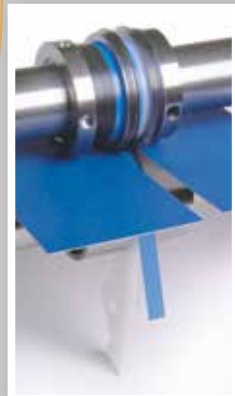
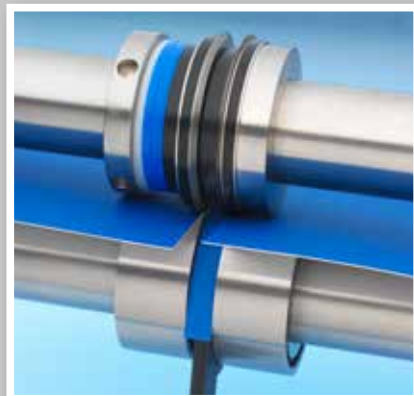

Perforation, micro-perforation, coupe avec évacuation des languettes, toutes solutions possibles selon les applications du client.





De très nombreuses combinaisons à la carte selon l'association de différents outils permettant de réaliser sur un support: rainage + coupe - rainage + micro-perforation – coupe + micro-perforation.



La gamme d'outils Tech-ni-Fold (Easy-Fit, Fast-Fit, Tri-Creaser, Multi-Tool, Quad Creaser, Spine-Creaser, Spine & Hinge, CP Applicator, Web Creaser) permet d'apporter des solutions optimales pour la finition de nombreux supports en s'adaptant sur les arbres porte-outils des plieuses, encarteuses/piqueuses, relieurs, chaînes de reliure, machines de rainage de différentes marques sur le marché.







# TECHNOPLI

Groupe  BLUECREST



Située dans notre belle région française d'Ar-dèche à Privas (07), notre usine Technopli dotée d'un département R&D et de diverses lignes de fabrication nous permet d'étudier et développer des concepts industriels permettant d'apporter des solutions en matériels mais également en logiciels.

Notre collaboration avec OMRON, autre acteur basé en Rhône-Alpes, nous permet l'intégration d'automatisation et de robotisation dans divers domaines dont la mise sous pli et la finition arts graphiques (palettisation en sortie de coupe trila-térale, insertion automatique de corps d'ouvrages dans les pinces des relieurs dos carré collé, transport de cartons, etc...).



MACHINE DE MISE SOUS PLI (ENVELOPPES)

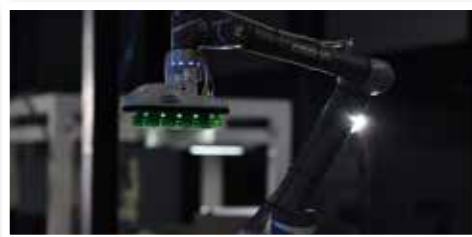

BLUECREST





# BLUECREST

## POURQUOI TRAVAILLER AVEC BLUECREST ?

### UNE OFFRE LA PLUS LARGE ET QUALITATIVE DU MARCHÉ

Le choix des imprimeurs de métier tant à l'international qu'en France  
Solutions éprouvées  
Pérennité et rentabilité de l'investissement

### LA MEILLEURE SÉCURITÉ EN TERMES DE MAINTENANCE

BlueCrest maintient l'ensemble des équipements avec sa propre équipe technique  
Un effectif significatif au niveau national et local pour assurer la maintenance

### UNE EXPERTISE RECONNUE DANS L'INTÉGRATION ET LA GESTION DE PROJET

Une équipe de chefs de projets expérimentés  
Un interlocuteur unique pour le suivi du projet

### PRÉSENTATION DE NOS ÉQUIPEMENTS

Notre showroom situé dans nos locaux de Champs-sur-Marne (77) ainsi que ceux de nos partenaires, dont Horizon qui dispose de +1.000 m<sup>2</sup> à Hambourg (Allemagne) permettent de proposer un environnement de travail en adéquation pour des démonstrations et tests avec les applications des clients.

### FORMATION

Disposant d'un numéro d'agrément auprès des instances concernées (certification QUALIOPi) nous sommes à même de proposer des conventions de formation aux personnels de nos clients sur les sites de production ou dans nos showrooms.

### SERVICE CLIENT

Chez Bluecrest nous avons intégré dans notre philosophie d'entreprise, outre l'acquisition des équipements adaptés, qu'il est tout aussi important de disposer d'un réseau de soutien technique fiable et réactif. Notre personnel technique est composé de spécialistes expérimentés ayant reçu la formation directement chez nos partenaires constructeurs sur les matériels et solutions qui deviennent de plus en plus complexes. Afin de répondre aux nouvelles exigences de productivité nous proposons des offres de maintenances à la carte

### DÉVELOPPEMENT DURABLE

Afin de répondre à une demande de plus en plus forte, nous travaillons activement en collaboration avec nos divers partenaires afin de procéder à une réduction notable de l'impact sur l'environnement de leurs opérations, produits et services.

### POUR NOUS CONTACTER

- Standard : Tel : 01 70 93 58 00
- Service commercial : Tel : 01 70 93 58 71  
Courriel : [info.graphic@bluecrestinc.com](mailto:info.graphic@bluecrestinc.com)
- Centre d'appel technique : Tel : 0825 012 626
- Service pièces détachées : Tel : 0825 012 626  
Courriel : [DMT-devis@bluecrestinc.com](mailto:DMT-devis@bluecrestinc.com)
- Service consommables : Tel : 0825 012 626  
Courriel : [dmt-commandes@bluecrestinc.com](mailto:dmt-commandes@bluecrestinc.com)
- Site web : [www.bluecrestinc.fr](http://www.bluecrestinc.fr)





# BLUECREST

Pour plus d'informations, contactez notre service commercial au 01 70 93 58 71  
Ou, visitez notre site Web : [www.bluecrestinc.fr](http://www.bluecrestinc.fr)

**BLUECREST**  
**DMT SOLUTIONS FRANCE SAS**  
**PARC DE LA HAUTE MAISON**  
**14 RUE GALILÉE**  
**77420 CHAMPS-SUR-MARNE**



BlueCrest et le logo de l'entreprise sont des marques commerciales de BlueCrest Inc. ou d'une de ses filiales.  
Toutes les autres marques commerciales appartiennent à leurs propriétaires respectifs.  
© BlueCrest Inc., 2019. Tous droits réservés.